

## PUZZLE MAT 3D - INSTALLATIONSANLEITUNG

### Inhaltsverzeichnis

|                                    |   |
|------------------------------------|---|
| I. Schritte der Installation ..... | 1 |
| II. Verlegung der Platten .....    | 2 |
| III. Sondermaße .....              | 6 |
| IV. Wartung .....                  | 7 |

### I. Schritte der Installation

1. Entfernung der oberen Bodenschicht ganz bis zum harten Untergrund
2. Ausbildung einer Tragschicht aus Schotter (20-40cm) mit einer Korngröße von 0-16mm bzw. 0-31mm
3. Verdichten der Gesamfläche mit einem Rüttelverdichter (eine einheitlich horizontale Fläche soll gebildet werden)
4. Ausbildung einer 2-3cm dicken schließenden sickerfähigen Splitt-Zement Schicht. Der Splitt-Zement Verbund (0-8mm oder 3-7mm Körnung) sollte im Verhältnis 7 zu 1 mit 60% weniger Wasser als beim Anrühren von Zement gemischt werden. Bringe den Splitt-Zement Verbund mit einem Messgerät auf das gewünschte Niveau. Ziehe den Verbund über den Abziehhöhen mit der Richtlatte eben ab. Dabei dürfen weder Hügel noch Vertiefungen bleiben. Lassen Sie die Fläche 3-4 Stunden aushärten
5. Verlegung mit Rand- und Eckplatten



Abbildung 1

## PUZZLE MAT 3D - INSTALLATIONSANLEITUNG

### II. Verlegung der Platten

Bei der Verlegung der Fallschutzplatten gilt es jeweils die in Abbildung 2 dargestellten Puzzleelemente auf die Zwischenelemente zu setzen und die Knöpfe in die Knopfeinbuchtungen zu drücken.

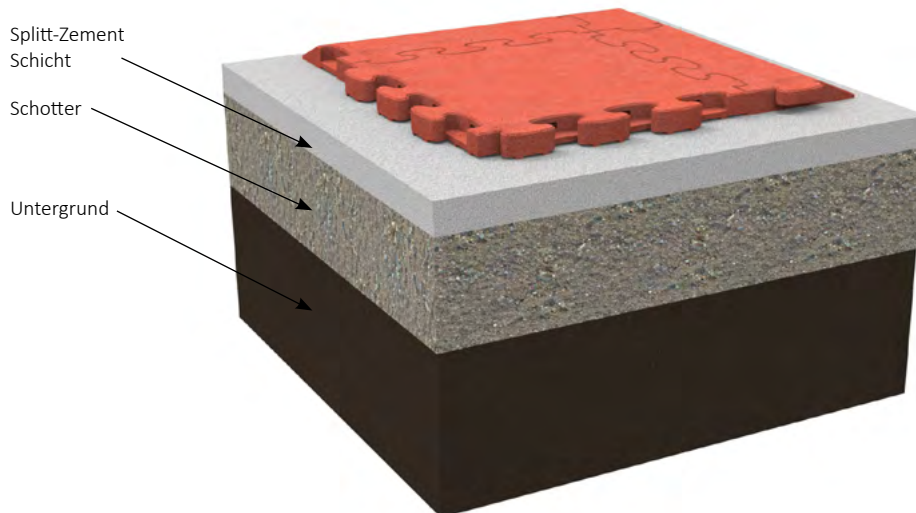

Abbildung 2



Abbildung 3

## PUZZLE MAT 3D - INSTALLATIONSANLEITUNG

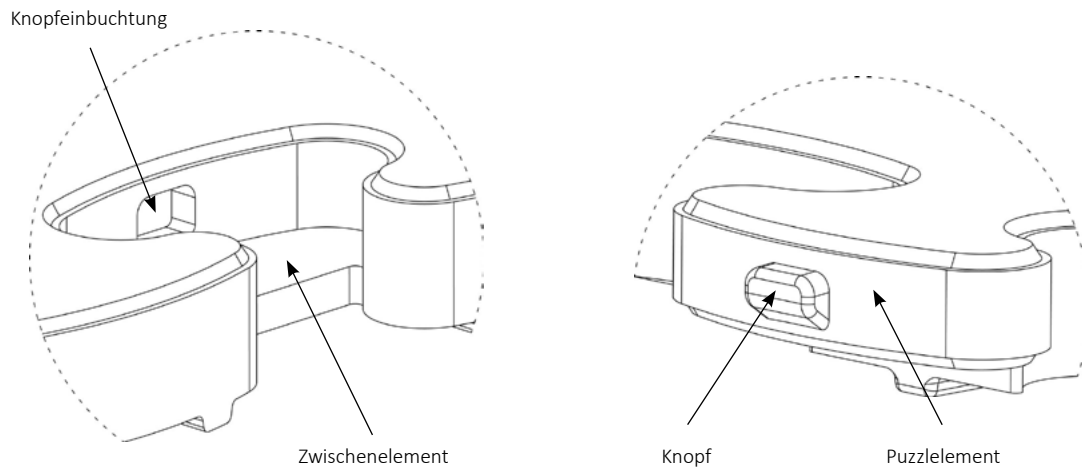

Abbildung 4

Bei der Verlegung der Fallschutzplatten muss in der richtigen Reihenfolge begonnen werden, die jeweiligen Schritte lassen sich wie in Abbildung 5 dargestellt durchführen:

- die Verlegung wird mit der mit „3“ gekennzeichneten Eckplatte oben links begonnen und jeweils mit der mit den „2A“ gekennzeichneten Randplatten mit Zwischenelementen verknüpft;
- die Seiten mit den gleichen Eigenschaften haben wir entsprechend in grün mit dem Buchstaben „a“ und in blau mit dem Buchstaben „b“ gekennzeichnet;
- im nächsten Schritt werden die mit „1“ gekennzeichneten Fallschutzplatten jeweils mit der „a“ Seite mit den Randplatten mit Zwischenelementen verknüpft, hierbei gilt es sich von der Eckplatte oben links runterzuarbeiten;
- die jeweils unterschiedlichen Seiten werden zusammengesteckt. Die positiven Verbindungsstellen mit Puzzleelementen werden mit negativen Verbindungsstellen mit Zwischenelementen verknüpft;
- nachdem die Puzzleteile miteinander verbunden worden sind, gilt es die Fläche mit Randplatten ohne Zwischenelement und Eckplatten abzuschließen.
- es ist wichtig beim Verlegevorgang die Platten gleich anzuordnen. Es wird immer mit den Randplatten mit Zwischenelementen begonnen, wobei die PM3D Platten beim Verlegen immer so angeordnet sind, dass die „a“ Seite ohne Zwischenelemente nach links zeigt (Abbildung 7).

## PUZZLE MAT 3D - INSTALLATIONSANLEITUNG

- ① Puzzle Mat 3D Fallschutzplatte
- ②A Randplatte mit Zwischenelement
- ②B Randplatte ohne Zwischenelement
- ③ Eckplatte



Abbildung 5

## PUZZLE MAT 3D - INSTALLATIONSANLEITUNG

Negative Eckplatten wie in Abbildung 6 bestehen aus in der Produktion zugeschnittenen Randplatten. Negative Eckplatten können bei Verlegungen in L-Form oder beim Wegbau verwendet werden. Die negativen Eckplatten können in der Version A, B, C und D bestellt werden und lassen sich wie auf der folgenden Abbildung 7 anbringen:

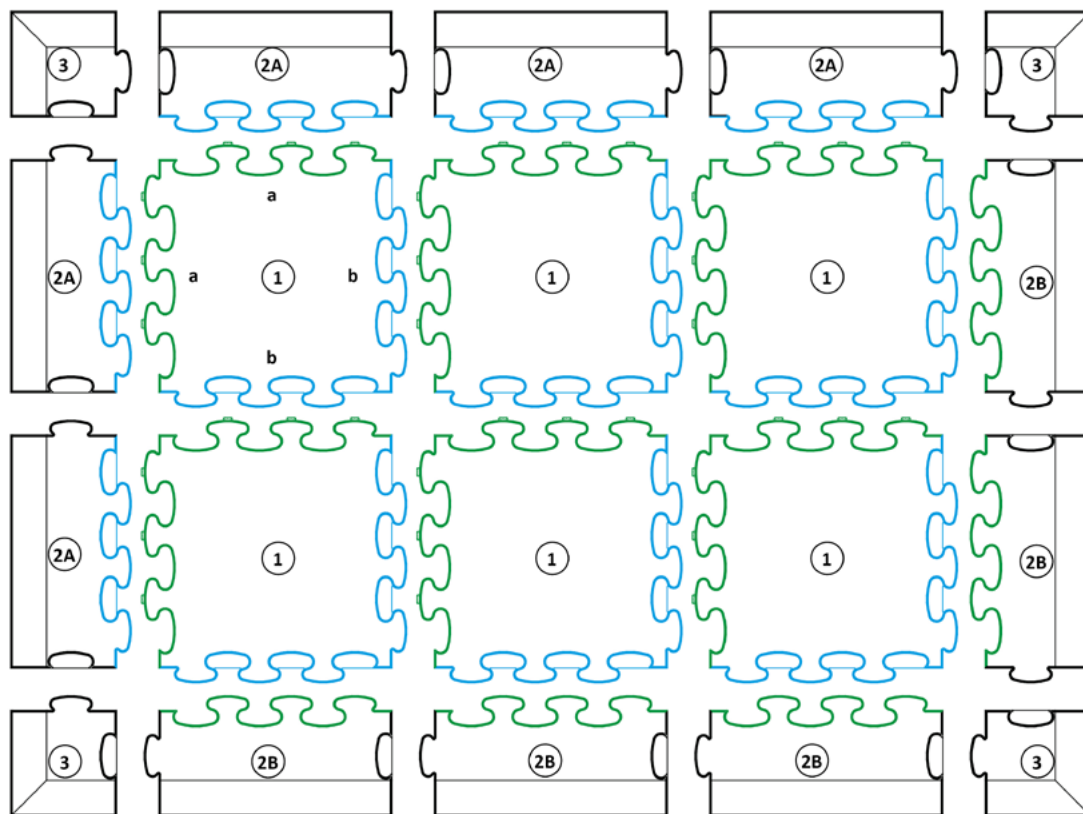

Abbildung 6



Abbildung 7

## PUZZLE MAT 3D - INSTALLATIONSANLEITUNG

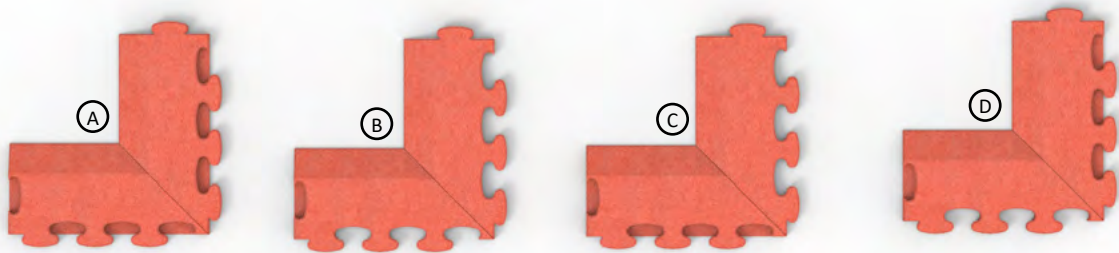
Für einen effektiven Verlegevorgang wird empfohlen wie in Abbildung 10 dargestellt zu verlegen. Die „a“ Seite der Puzzle Mat 3D Platten ohne Zwischenelemente sollte immer nach links zeigen. Abbildung 8 zeigt, dass sich die Platten auch verlegen lassen, wenn die Seiten ohne Zwischenelemente jeweils in die andere Richtung zeigen. Diese Verbindung ist nicht empfohlen, da sich sonst im Verlauf die Zwischenelemente der Puzzle Mat 3D Fallschutzplatte gegenüber stehen und nicht mehr verknüpfbar sind. Abbildung 9 zeigt, dass die Platten auch so angeordnet werden können, dass die „a“ Seite der Puzzle Mat 3D Platten ohne Zwischenelemente nach rechts zeigt. Dies ist nicht zu empfehlen, da sonst Zusatzelemente wie negative Ecken schwerer angebracht werden können.

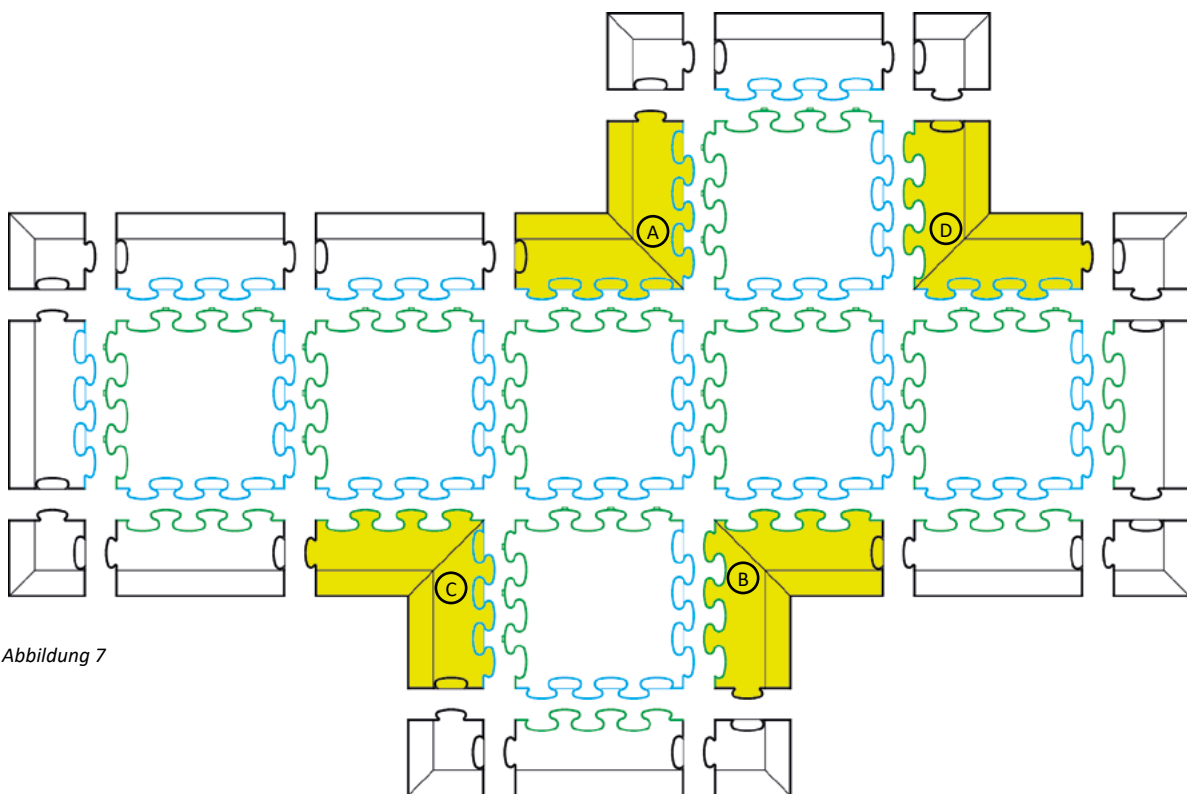

Abbildung 8



Abbildung 9



Abbildung 10

### III. Sondermaße

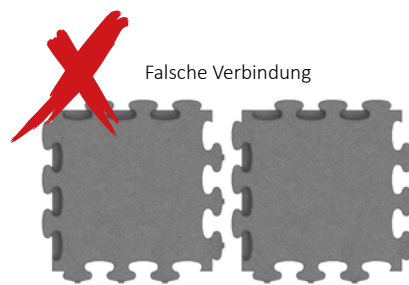
Bei individuellen Quadratmeterangaben, Sondermaßen, Verlege- und Materialtoleranz oder bei der Einfassung von Spielplatzgeräten, können die einzelnen Platten mit einer Stichsäge zugeschnitten werden (Abbildung 11). Es wird empfohlen ein weiches Sägeblatt wie das T 313 AW von Bosch zu verwenden.

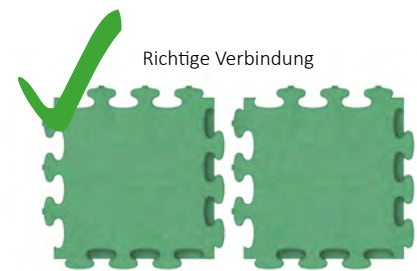

Abbildung 11

## PUZZLE MAT 3D - INSTALLATIONSANLEITUNG



Abbildung 12

### IV. WARTUNG

Es wird empfohlen, die Reinigung der Oberflächen von den Gummiplatten mit einem Reisbesen, bzw. mit einem Wasserstrahl mit nicht allzu hohem Druck einmal wöchentlich durchzuführen. Falls die Oberfläche verschmutzt wird (z.B. durch ausgelaufene Flüssigkeit), wird empfohlen, den Boden mit einer Bodenreinigungsmaschine (nass) zu reinigen. Falls der Gummiboden in höherem Maße verschmutzt wird, kann auch ein neutrales Reinigungsmittel, bzw. Desinfektionsmittel verwendet werden. Bei der Verwendung dieser Mittel ist jedoch zu beachten, dass die Chemikalien nur in einer geringen Konzentration und über eine kurze Zeit die Oberfläche berühren.

Die bei der Nutzung mechanisch beschädigten Gummiplatten sind baldmöglichst auszuwechseln, um Unfälle zu vermeiden. Beim Tausch der beschädigten Platte gilt es die betroffene Platte mit einer Stichsäge so zu beschädigen, dass sie einfach herauszuhebeln ist. Bei der Austauschplatte sollten die Zwischenelemente entfernt werden. Die Platte wird ohne Zwischenelemente eingesetzt und erhält seine Stabilität durch den Zusammenhalt der restlichen PM3D Platten.

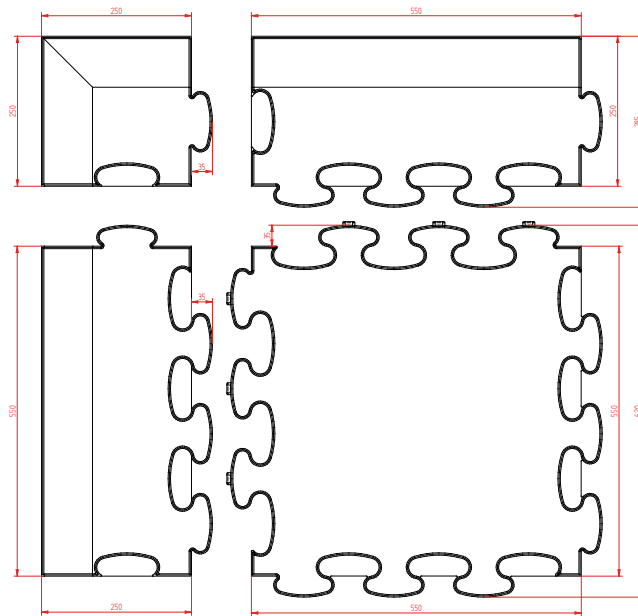
Die Platten können gemäß den gesetzlichen Vorschriften des betreffenden Landes entsorgt werden. Informieren Sie sich dazu bei einem zugelassenen Entsorgungsbetrieb oder über Ihre kommunale Gemeindeverwaltung.