

PUZZLE MAT 3D - INSTALLATIONSANLEITUNG

Inhaltsverzeichnis

I. Schritte der Installation	1
II. Verlegung der Platten	2
III. Sondermaße	6
IV. Wartung	7

I. Schritte der Installation

1. Entfernung der oberen Bodenschicht ganz bis zum harten Untergrund
2. Ausbildung einer Tragschicht aus Schotter (20-40cm) mit einer Korngröße von 0-16mm bzw. 0-31mm
3. Verdichten der Gesamtfläche mit einem Rüttelverdichter (eine einheitlich horizontale Fläche soll gebildet werden)
4. Ausbildung einer 2-3cm dicken schließenden sickerfähigen Kies-Zement Schicht. Der Kies-Zement Verbund (0-8mm oder 3-7mm Körnung) sollte im Verhältnis 7 zu 1 mit 60% weniger Wasser als beim Anrühren von Zement gemischt werden und 3-4 Stunden aushärten
5. Verlegung mit Rand- und Eckplatten



Abbildung 1

PUZZLE MAT 3D - INSTALLATIONSANLEITUNG

II. Verlegung der Platten

Bei der Verlegung der Fallschutzplatten gilt es jeweils die in Abbildung 2 dargestellten Puzzleelemente auf die Zwischenelemente zu setzen und die Knöpfe in die Knopfeinbuchtungen zu drücken.

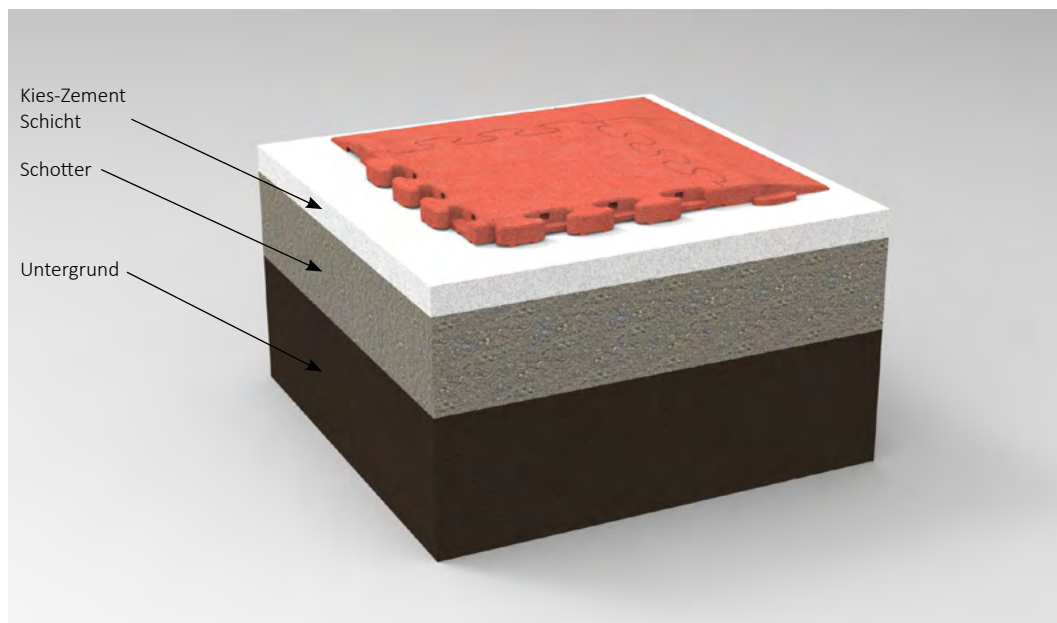

Abbildung 2



Abbildung 3

PUZZLE MAT 3D - INSTALLATIONSANLEITUNG

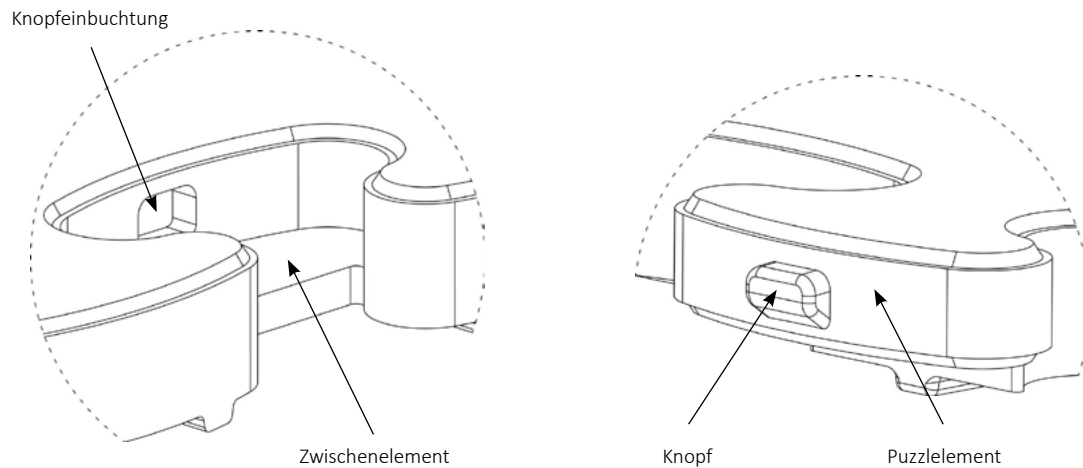

Abbildung 4

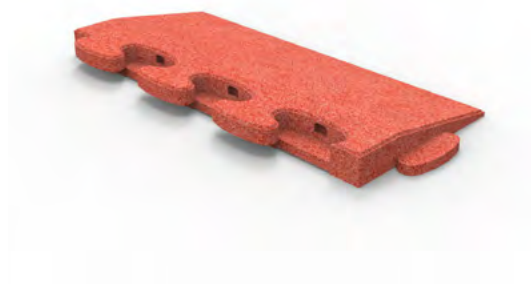
Bei der Verlegung der Fallschutzplatten muss in der richtigen Reihenfolge begonnen werden, die jeweiligen Schritte lassen sich wie in Abbildung 5 dargestellt durchführen:

- die mit 3 gekennzeichneten Eckplatten werden mit den mit 2 gekennzeichneten Randplatten verknüpft;
- im nächsten Schritt werden die mit 1 gekennzeichneten Fallschutzplatten miteinander verknüpft;
- die Seiten mit den gleichen Eigenschaften haben wir entsprechend in grün mit dem Buchstaben „a“ und in blau mit dem Buchstaben „b“ gekennzeichnet;
- die jeweils unterschiedlichen Seiten werden zusammengesteckt. Die positiven Verbindungsstellen mit Puzzleelementen werden mit negativen Verbindungsstellen mit Zwischenelementen verknüpft;
- nachdem die Puzzleteile miteinander verbunden worden sind, gilt es die Fläche mit Rand- und Eckplatten abzuschließen.
- beispielhaft, können die mit 1 gekennzeichneten Platten sowohl mit ihren grünen, als auch mit ihren blauen Seiten mit den jeweiligen Randplatten verknüpft werden. Beim Zusammenstecken der blauen Seiten muss darauf geachtet werden, dass die rot gekennzeichneten Zwischenelemente der Randplatten vorher mit einem Cuttermesser ausgeschnitten werden (Abbildung 6).

PUZZLE MAT 3D - INSTALLATIONSANLEITUNG



Abbildung 5

① Puzzle Mat 3D Fallschutzplatte

②A Randplatte mit Zwischenelement zum Ausschneiden

② Randplatte mit Zwischenelement

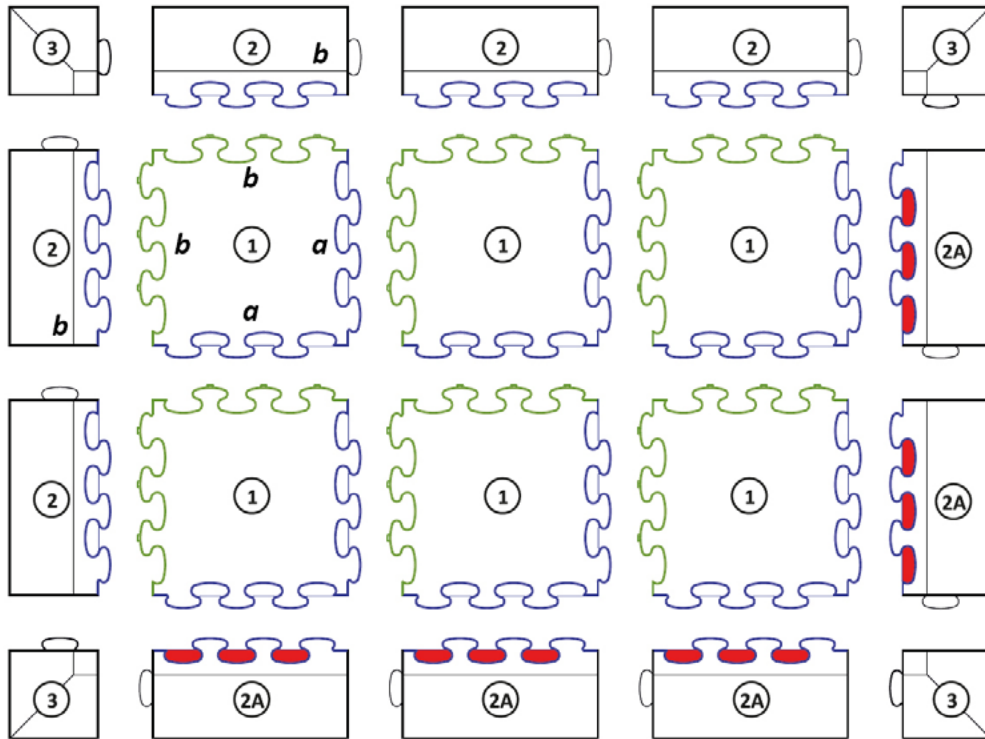
③ Eckplatte

PUZZLE MAT 3D - INSTALLATIONSANLEITUNG



Abbildung 6

Um zu verhindern, dass sich die Zwischenelemente der Puzzle Mat 3D Fallschutzplatten gegenüberstehen gilt es die Platten generell wie in Abbildung 7 dargestellt zu verlegen.

Falsche Verbindung

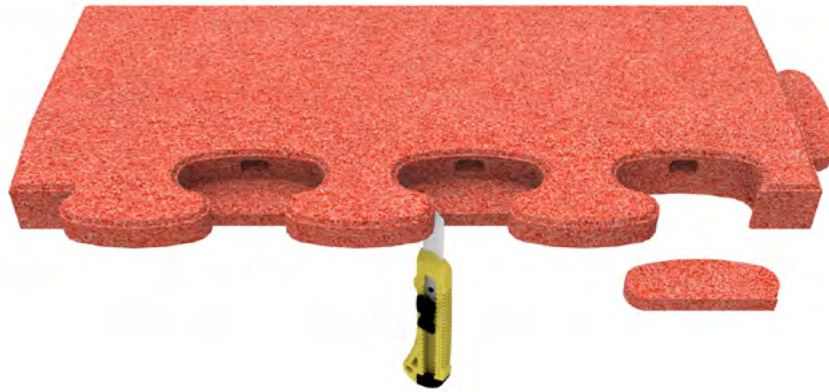
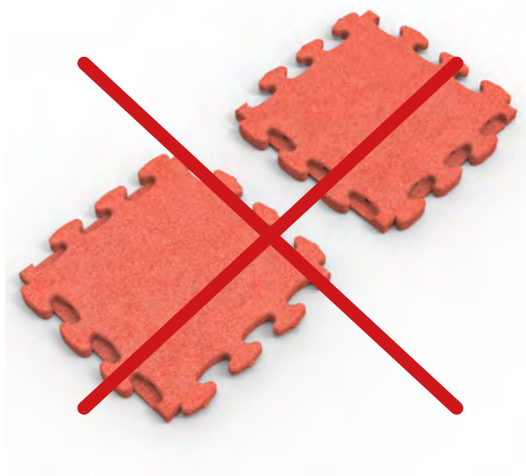

Richtige Verbindung



Abbildung 7

PUZZLE MAT 3D - INSTALLATIONSANLEITUNG

III. Sondermaße

Bei individuellen Quadratmeterangaben, Sondermaßen oder bei der Einfassung von Spielplatzgeräten, können die einzelnen Platten mit einer Stichsäge zugeschnitten werden (Abbildung 8).

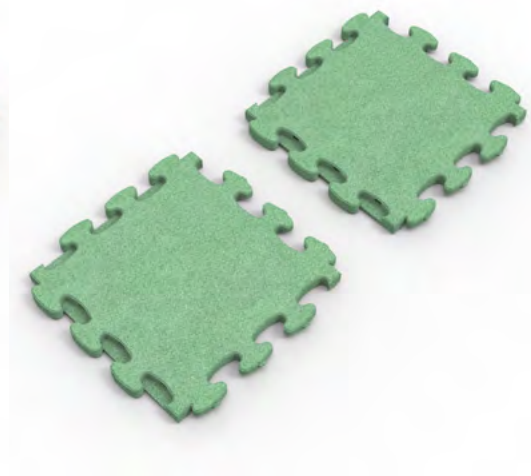

Abbildung 8



Abbildung 9

PUZZLE MAT 3D - INSTALLATIONSANLEITUNG

IV. WARTUNG

Es wird empfohlen, die Reinigung der Oberflächen von den Gummiplatten mit einem Reisbesen, bzw. mit einem Wasserstrahl mit nicht allzu hohem Druck einmal wöchentlich durchzuführen.

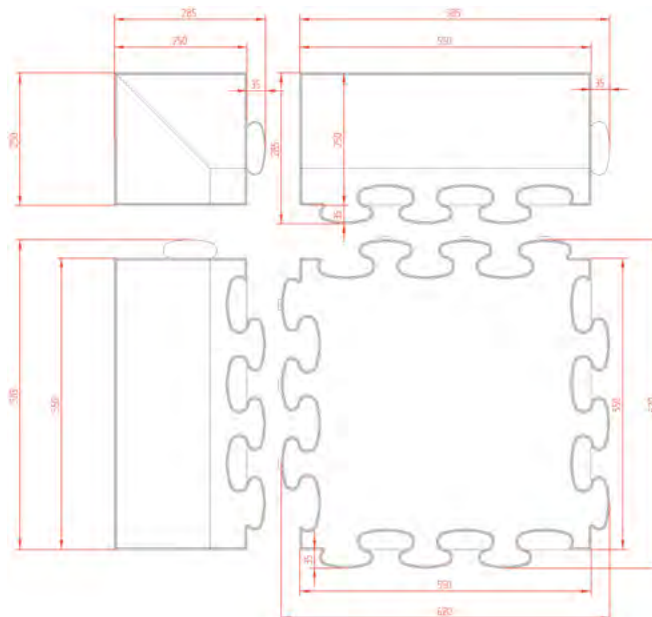
Falls die Oberfläche verschmutzt wird (z.B. durch ausgelaufene Flüssigkeit), wird empfohlen, den Boden mit einer Bodenreinigungsmaschine (nass) zu reinigen.

Falls der Gummiboden in höherem Maße verschmutzt wird, kann auch ein neutrales Reinigungsmittel, bzw. Desinfektionsmittel verwendet werden. Bei der Verwendung dieser Mittel ist jedoch zu beachten, dass die Chemikalien nur in einer geringen Konzentration und über eine kurze Zeit die Oberfläche berühren.

Die bei der Nutzung mechanisch beschädigten Gummiplatten sind baldmöglichst auszuwechseln, um Unfälle zu vermeiden. Beim Tausch von einem Teil gilt es die Platte mit einem Schraubenzieher herauszuhebeln.

Die Platten können gemäß den gesetzlichen Vorschriften des betreffenden Landes entsorgt werden. Informieren Sie sich dazu bei einem zugelassenen Entsorgungsbetrieb oder über Ihre kommunale Gemeindeverwaltung.